

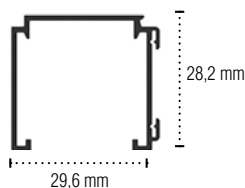

ELEKTRISCHE OPTREKSYSTEMEN 560

561/563

AFMETINGEN



SPECIFICATIES

- Aansturing met afstandsbediening
- Ingebouwde ontvanger
- Motortype: Decoline 5801
- Voeding: 12 V
- Koppel: 0,8 Nm
- Omwentelingen: 45 rpm
- Optreksnelheid: ca. 2,6 m/min
- Decibel: 64 dB
- Minimum breedte: 59 cm (51 cm als koordjes op 4 cm)
- Maximum breedte: 400 cm
- Maximum optreggewicht: 0-7 kg
- Maximum optrekhoogte: 3,50 m
- Afstand buitenzijde 1ste koord: 8 cm (min 4 cm)
- 3 uitvoeringen: 561: herlaadbare batterijen
563: plug-in transformator

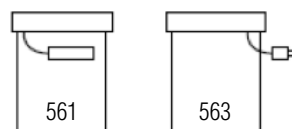

MONTAGERICHTLIJNEN

steun 3046



plafondmontage

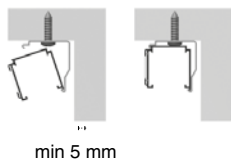

muurmontage

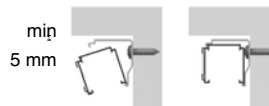

Type 561: opladen van de batterij

- De batterij kan op ieder gewenst moment opgeladen worden
- Oplaadduur : ca. 2 uur
- Het opladen dient te gebeuren met lader type 5683 (Afb. 5)
- Gelieve de batterijen NIET uit de tube te nemen. Het opladen is enkel toegestaan met de lader.

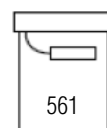

1. Ontkoppel de stroomkabel van de batterijtube en neem deze uit de montagesteunen.
2. Leg de batterijtube op een tafel en verbind de stroomkabel met de lader met behulp van de meegeleverde Y- kabel.(Afb. 6)
3. Koppel de lader aan het stroomnet. De batterijen in de tube worden nu opgeladen.
4. Van zodra het indicatielampje groen is, mag de lader verwijderd worden.
5. Monteer de batterijtube opnieuw in de montagesteuntjes en verbind de stroomkabel met de motor.



Afb. 5



Afb. 6

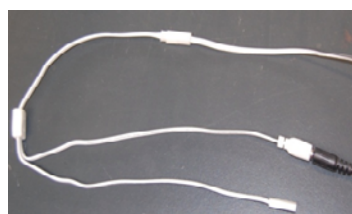

Type 563: voeding via transformator



De 563 techniek wordt gevoed via een 12V transformator type 5684, die onmiddellijk in het stopcontact gepluigd kan worden.

U dient steeds 1 transformator per optrektechniek te gebruiken.

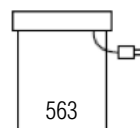

EXPLODED VIEW

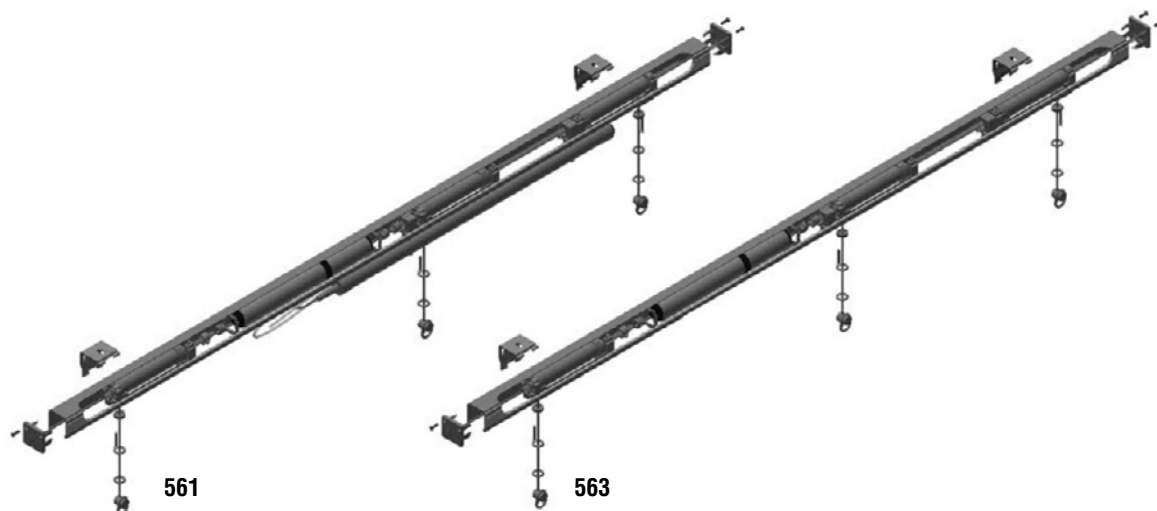

AFSTELRICHTLIJNEN

Onze optreksystemen zijn voorzien van een 12V motor met ingebouwde ontvanger en een externe batterij of transformator. Nadat u het systeem gemonteerd heeft, kan u met behulp van de bijgeleverde afstandsbediening het systeem bedienen.

Vooraleer u het systeem bedient, dient u er wel voor te zorgen dat er gewicht (stof) aan de optrekkoorden hangt, zo niet worden deze foutief omgewikkeld wat achteraf problemen kan geven !

Zorg ervoor dat u bij het monteren van het optrekgordijn de touwtjes goed aanspant. Knip het overtollige touw af met een reserve van +/- 10cm.

MOTORINSTELLINGEN

De optreksystemen werden door Decoline reeds voorgeprogrammeerd. De stop aan de bovenzijde ligt ca. 50 cm onder het profiel. De stop aan de onderzijde ligt op het eindpunt van de afgerolde koordjes.

Opmerking: Indien meerdere systemen met 1 zender in groep aangestuurd worden, dient ieder systeem afzonderlijk onder spanning gezet te worden tijdens het bijregelen van de posities.

U kunt de eindposities niet bijregelen. U dient deze opnieuw te programmeren indien nodig.

Decoline afstandsbediening 5811-10

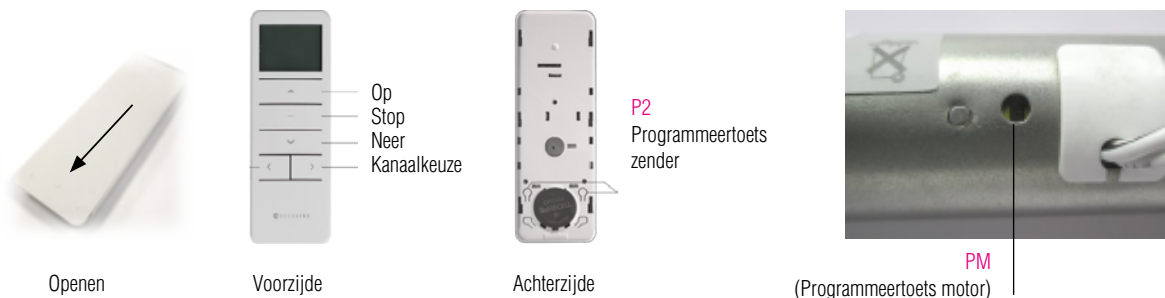

Belangrijk:

- Binnen één kadertje dienen de verschillende stappen elkaar vlot op te volgen.
- Indien de beschreven reactie van de motor uitblijft (geen piep of beweging) heeft u te lang gewacht tussen de verschillende stappen of is er iets mis gedaan. Begin dan terug opnieuw bij het begin van het hoofdstuk.

Selecteer het gewenste kanaal

Selecteer het gewenste kanaal met de « » toetsen. Standaard staat kanaal 1 geprogrammeerd. Alle kanalen op 1 zender kunnen op het 0 kanaal gelijktijdig bediend worden.



(Opnieuw) instellen van de eindposities

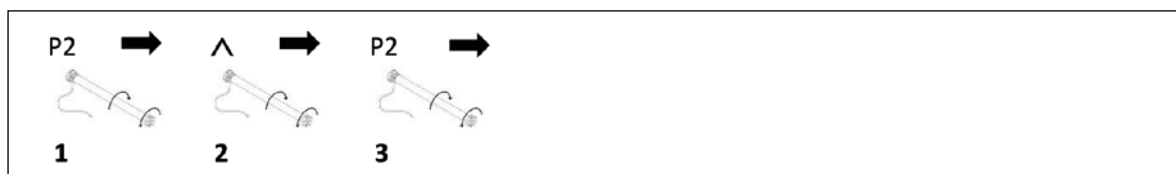

- 1- Maak contact met de motor: druk op P2. De motor beweegt kort.
- 2- Druk op de OP-toets. De motor beweegt kort.
- 3- Druk op P2. De motor beweegt kort.

EERST Bovenpositie instellen:

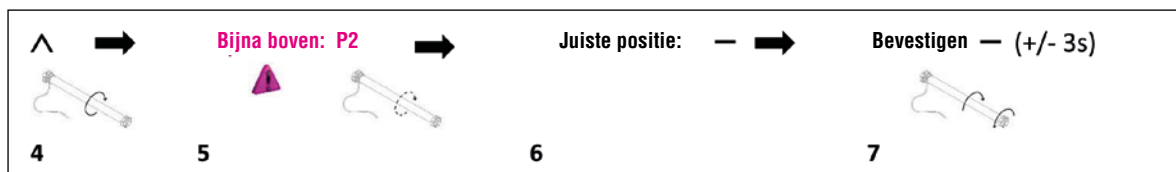

- 4- Druk op de OP-toets. Het gordijn gaat naar boven.
- 5- Druk op P2 wanneer het gordijn bijna boven is. Het gordijn gaat schokkend verder naar boven. ⚠ LET OP: de motor stopt niet automatisch!
- 6- Om te stoppen: druk op de STOP-toets wanneer het gordijn op de juiste positie is.
- 7- Om te bevestigen: druk op de STOP-toets tot reactie motor.

VERVOLGENS Onderpositie instellen:

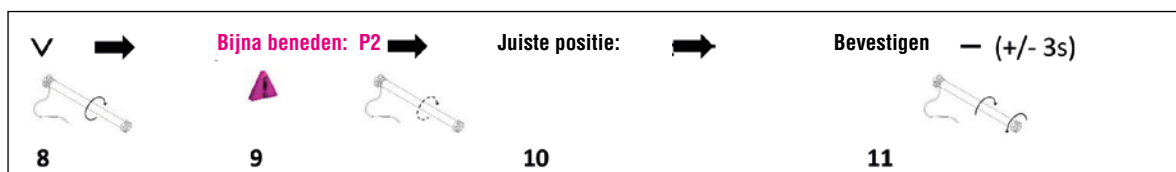

- 8- Druk op de NEER-toets. Het gordijn gaat naar beneden.
- 9- Druk op P2 wanneer het gordijn bijna beneden is. ⚠ Het gordijn gaat schokkend verder naar beneden.
- 10- Om te stoppen: druk op de STOP-toets wanneer het gordijn op de juiste positie is.
- 11- Om te bevestigen: druk op de STOP-toets tot reactie motor.

Instellen van een tussenpositie

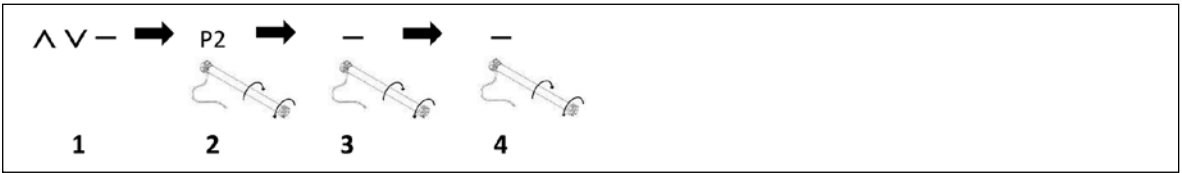

- 1- Ga naar de gewenste tussenpositie met de OP en/of NEER-toets en druk op STOP
- 2- Druk op P2. De motor beweegt kort.
- 3- Druk op de STOP-toets. De motor beweegt kort.
- 4- Druk nogmaals op de STOP-toets. De motor beweegt kort. De tussenpositie is nu ingesteld.

→ U gaat naar de tussenpositie door +/- 2s op de STOP-toets te drukken.

Kopiëren van het ene kanaal naar het andere op dezelfde of een andere afstandsbediening

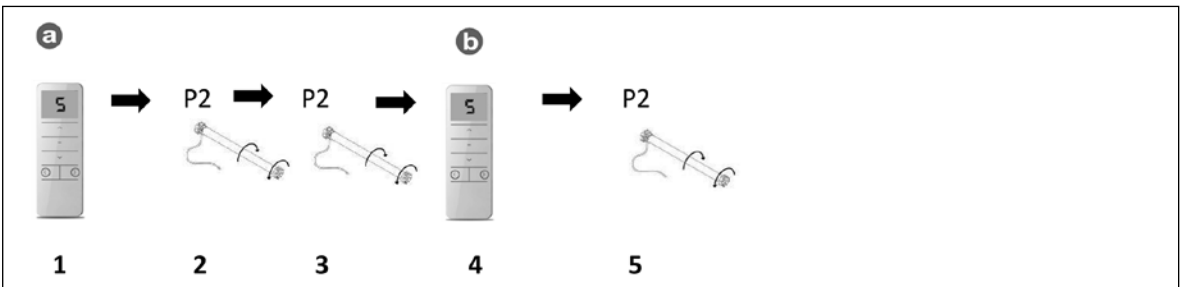

- 1- Selecteer het gewenste kanaal (op de huidige afstandsbediening) met <>.
- 2- Druk op de P2-toets van de huidige afstandsbediening. De motor beweegt kort.
- 3- Druk nogmaals op de P2-toets. De motor beweegt kort.
- 4- Selecteer het gewenste kanaal (op de nieuwe afstandsbediening) met <>.
- 5- Druk op de P2-toets (van de nieuwe afstandsbediening). De motor beweegt kort. De afstandsbediening is nu gekopieerd.

Het is niet mogelijk de volledige afstandsbediening te kopiëren. Het is niet mogelijk 1 kanaal te wissen.

UITZONDERLIJKE SITUATIES

Wissen van de eindposities



Druk kort achter elkaar op:

- 1- Een programmeertoets van de zender (P2). De motor beweegt kort.
- 2- Druk op de NEER-toets. De motor beweegt kort.
- 3- Druk op P2. De motor beweegt kort. De eindposities zijn nu gewist.

Tussenpositie verwijderen

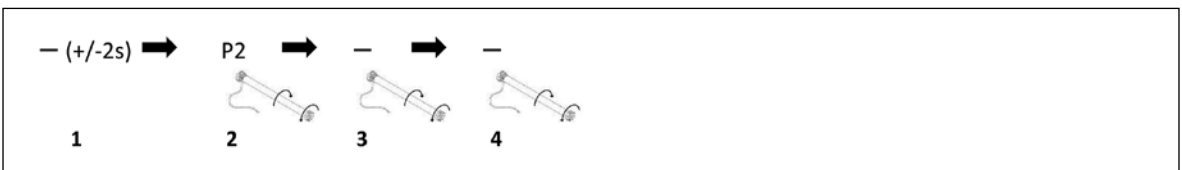

- 1- Ga naar de tussenpositie door ca. 4 sec op de STOP-toets te drukken.
- 2- Druk op de P2-toets. De motor beweegt kort.
- 3- Druk op de STOP-toets. De motor beweegt kort.
- 4- Druk nogmaals op de STOP-toets. De motor beweegt kort. De tussenpositie is nu verwijderd.

Draairichting omkeren



Volledig wissen van het motorgeheugen & koppelingen met handzenders



(Opnieuw) Contact maken met afstandsbediening

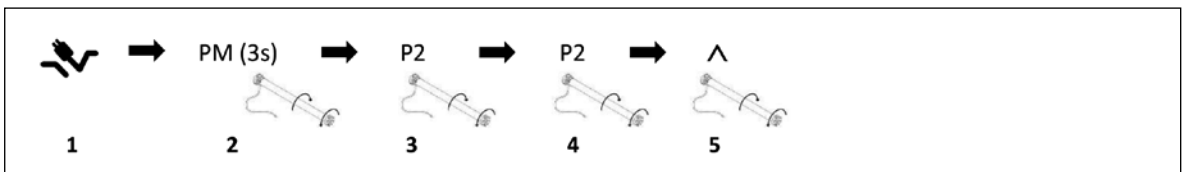

1 Waarschuwingen

1.1 Waarschuwingen met betrekking tot de installatie

- Alle werkzaamheden met betrekking tot de installatie, aansluiting, programmering en onderhoud van het product mogen alleen uitgevoerd worden door een gekwalificeerd en bevoegd technicus, met inachtneming van de geldende wetten, normen, plaatselijke verordeningen en de instructies in deze handleiding.
- Tijdens de installatie moet u het product voorzichtig behandelen: botsen, stoten, vallen en contact met alle soorten vloeistof vermijden; geen gaten maken en geen schroeven aan de buitenkant van het product aanbrengen; het product niet in de buurt van warmtebronnen plaatsen en niet blootstellen aan open vuur.
- Het product niet demonteren op wijzen die verder gaan dan in de handleiding is beschreven.
- Geen aanpassingen op onderdelen van het product uitvoeren, afgezien van de aanpassingen die in deze handleiding worden beschreven. De fabrikant wijst elke aansprakelijkheid voor schade ten gevolge van aanpassingen aan het product van de hand.
- Als de voedingskabel tijdens de installatie beschadigd wordt, kan het product niet worden gebruikt, aangezien de kabel niet vervangen kan worden en de schade een bron van gevaar zou kunnen zijn.
- Zorg ervoor dat de voedingskabel van de motorsturing makkelijk bereikbaar blijft: deze kabel moet eenvoudig te vervangen zijn.

1.2 Waarschuwingen met betrekking tot het gebruik

- Het product is niet bestemd voor gebruik door personen (inclusief kinderen) met lichamelijke, zintuiglijke of geestelijke beperkingen of met gebrek aan ervaring of kennis, tenzij zij dankzij de tussenkomst van iemand die de verantwoordelijkheid over hun veiligheid draagt, kunnen profiteren van toezicht of instructies met betrekking tot het product.
- Laat kinderen niet met de bedieningselementen spelen. Houd de draagbare bedieningsinrichtingen (afstandsbedieningen) buiten het bereik van kinderen.
- Controleer de producten tijdens de uitvoering van een manoeuvre en houd personen op veilige afstand tot de beweging voltooid is.
- Geef de producten geen instructies wanneer er in de buurt ervan werkzaamheden plaatsvinden, zoals ramen wassen, onderhoud, enzovoort. Koppel de elektrische voeding los voordat deze werkzaamheden uitgevoerd worden.
- De producten niet gebruiken als deze afgesteld of gerepareerd moet worden; het oplossen van dergelijke problemen uitsluitend overlaten aan gespecialiseerd technisch personeel.
- Beschadigde elektrische producten en batterijen mogen niet met het gewone huisafval worden afgevoerd. Werp deze onderdelen in speciaal hiervoor bedoelde containers of lever ze in bij een erkende organisatie die voor een verantwoorde recycling zorgt.

2 Gebruiksvoorwaarden

Decoline systemen zijn bedoeld voor binnenshuis gebruik. De fabrikant aanvaardt geen enkele aansprakelijkheid voor schade die het gevolg is van oneigenlijk gebruik van het product.

Volgens 2006/42/CE, 1999/5/CE, 2004/108/CE